

*FARAZ KAVIAN*

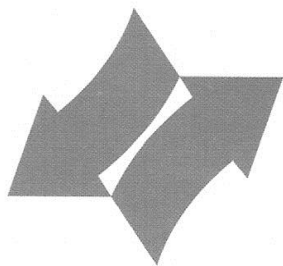

پرده هوا

**FARAZ KAVIAN**  
CO.



**فراز کاویان**  
شرکت سهامی خاص

دفتر مرکزی: تهران - سعادت آباد - خیابان سرو غربی - خیابان صدف - پلاک ۳۱ - برج هرمان طبقه ۶ واحد ۲۱ کدپستی ۱۹۹۸۱۷۶۵۹۹۵  
تلفکس ۲۲۰ ۷۲۴ ۶۸ - ۲۲۰ ۹۲۰ ۹۵ - ۲۲۰ ۹۱۸ ۲۱ - ۲۲۰ ۸۳۰ ۹۲ خدمات پس از فروش ۲۲۰ ۷۲۴ ۴۷ - ۲۲۰ ۷۲۴ ۴۶  
Apt 21 , 6th Flr , No. 31, Borj - e - Hor mozan Bldg , Sadaf St , Western Sarv Ave , Saadat Abad , P.C.1998765995 - Tehran, Iran  
www.farazkavian.com Email : info@farazkavian.com farazkavian@gmail.com

۱- راهنمای ابعادی برای نصب مدل های مختلف

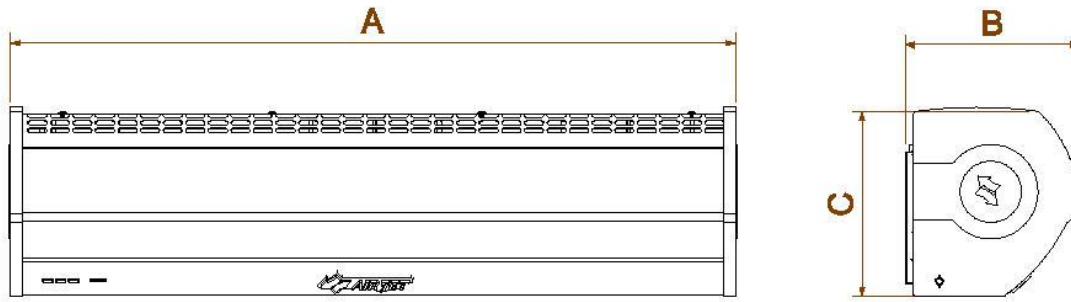

MODEL	FM-4009-L/Y	FM-4010-L/Y	FM-4012-L/Y	FM-4015-L/Y	FM-4018-L/Y	FM-4020-L/Y
A	900mm	1000mm	1200mm	1500mm	1800mm	2000mm
B	215mm					
C	230mm					

FARAZKHAN

## ۲- توجهات و هشدارهای نصب:

نکات زیر در موقع نصب رعایت شود:

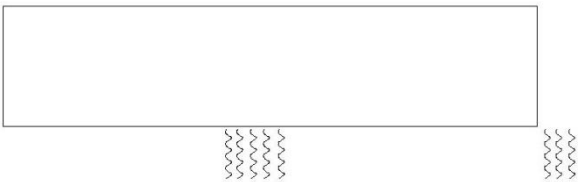
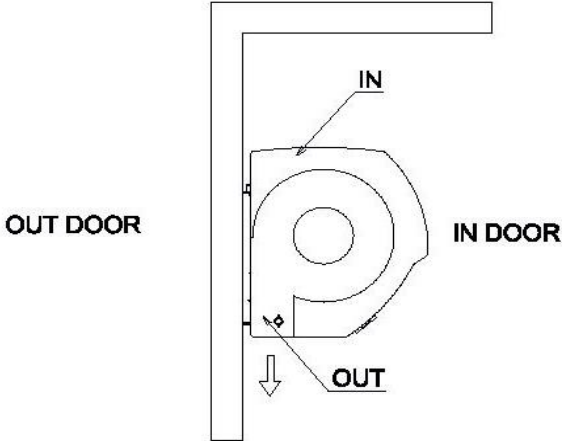
<p>۲-۱- جهت جلوگیری از ارتعاش، لرزش و صدای اضافی دستگاه در یک سطح محکم و مطمئن نصب شود.</p> 	<p>۲-۲- دستگاه باید در فضای خالی محوطه مورد نظر نصب شود.</p> 
---	---

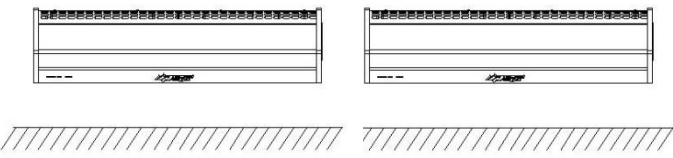
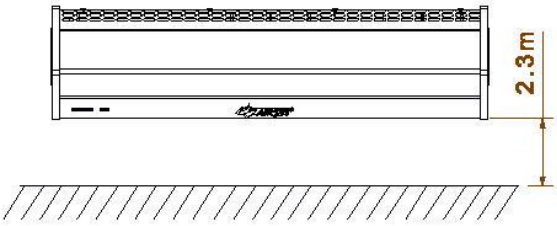
<p>۲-۴- در مواقعی که عرض ورودی از عرض دستگاه مورد استفاده بیشتر باشد، توصیه می‌گردد از دو دستگاه (یا بیشتر) و با فاصله ۲۰ تا ۴۰ میلی‌متر استفاده شود.</p> 	<p>۲-۳- دستگاه نباید نزدیک سطح زمین نصب شود. (حداقل فاصله تا زمین ۲۳۰cm)</p> 
--	---

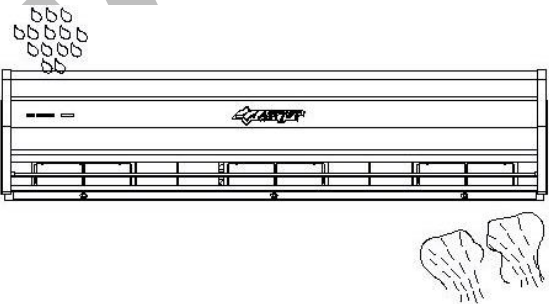
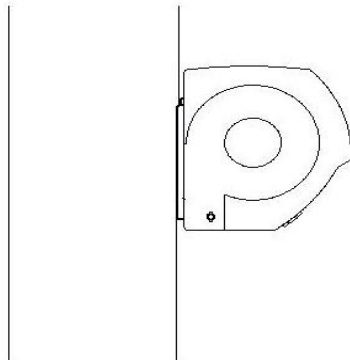
<p>۲-۶- از نصب دستگاه در محل‌هایی که در معرض ریزش آب، رطوبت و بخار زیاد، گازهای قابل اشتعال و یا گازهای خورنده هستند اجتناب شود.</p> 	<p>۲-۵- هنگام نصب دقت شود که هیچ فاصله‌ای بین بدنه دستگاه و دیوار نباشد و در صورتیکه از سقف آویزان می‌شود از نگهدارنده سقفی که درون کارتن دستگاه می‌باشد، استفاده شود.</p> 
--	---

### ۳- دستور العمل نصب:

الف: نصب روی سطح بتونی

۳-الف-۱- پیچ های بسته شده روی بدنه اصلی را باز کنید تا صفحه نگهدارنده از بدنه اصلی جدا شود.

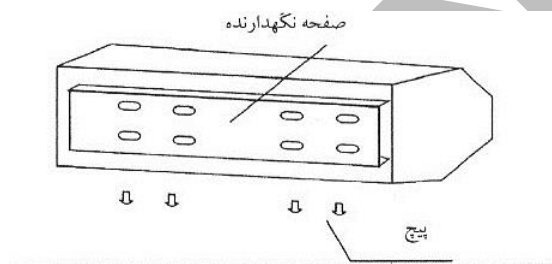

۳-الف-۲- پیچ های اصلی در محل صحیح ثابت شود. (با استفاده از صفحه نگهدارنده محل دقیق پیچها مشخص و با سیمان آنها را در دیوار ثابت و محکم کنید.)

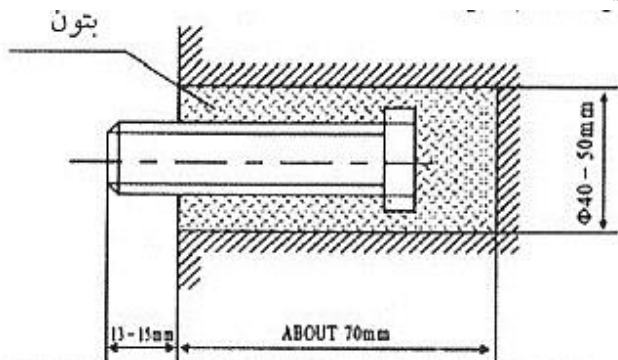

۳-الف-۳- پس از محکم شدن پیچ های اصلی در سیمان، صفحه نگهدارنده با استفاده از واشر و مهره روی دیوار نصب شود.

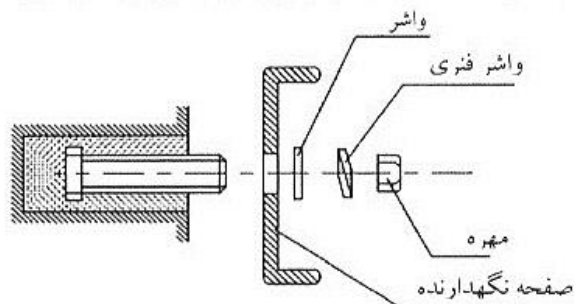

۳-الف-۴- بدنه اصلی دستگاه روی لبه بالایی صفحه نگهدارنده قرار داده و به سمت پایین بکشید، تا بدنه اصلی در جای خود قرار گیرد.

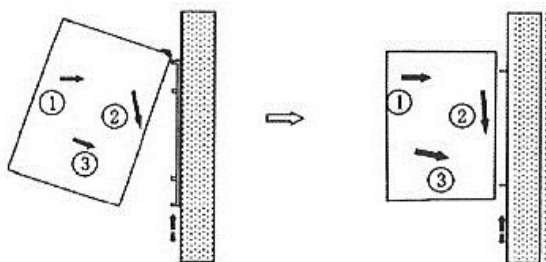

### ب- نصب روی سطح چوبی

۳-ب-۱- صفحه نگهدارنده با استفاده از رولپلاک در محل مورد نظر نصب شود.

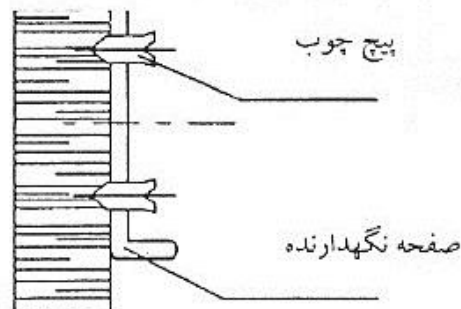

۳-ب-۲- مانند ۳-الف-۴ عمل شود.

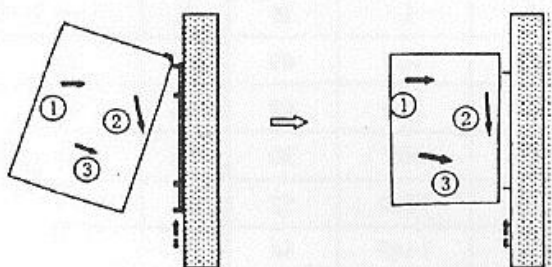

**ج- نصب سقفی دستگاه (آویزان کردن)**

۳-ج-۱- صفحه نگهدارنده را از بدنه اصلی جدا کنید.

صفحه نگهدارنده

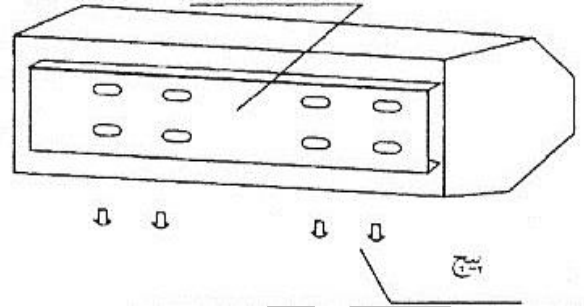

۳-ج-۲- نگهدارنده از سقف نصب شود. (مانند شکل)

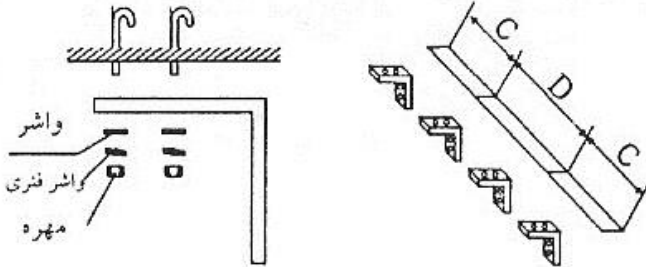

۳-ج-۳- صفحه نگهدارنده را روی سقف نصب و از استحکام آن مطمئن شوید. وضعیت قرار گرفتن صفحه نگهدارنده تنظیم و فاصله دستگاه تا سقف حداقل صد میلی متر در نظر گرفته شود.

۳-ج-۴- همانند مرحله ۳-الف-۴ عمل و بدنه اصلی روی صفحه نگهدارنده نصب شود.

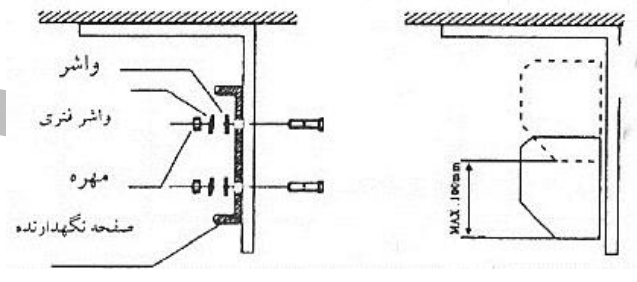
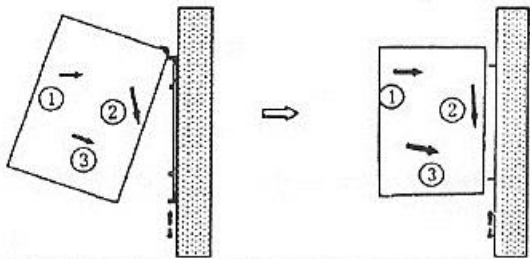

**د- نصب روی سقف (روی بام)**

۳-د-۱- دستگاه مانند مراحل نصب روی سطوح بتونی نصب شود.

صفحه نگهدارنده

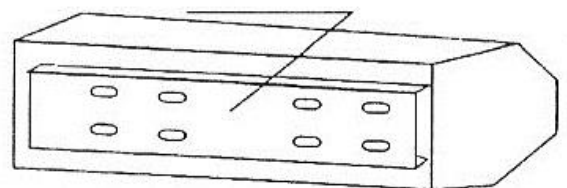

۳-د-۲- نحوه ورود و خروج هوا با استفاده از کانال کشی مناسب تنظیم شود.

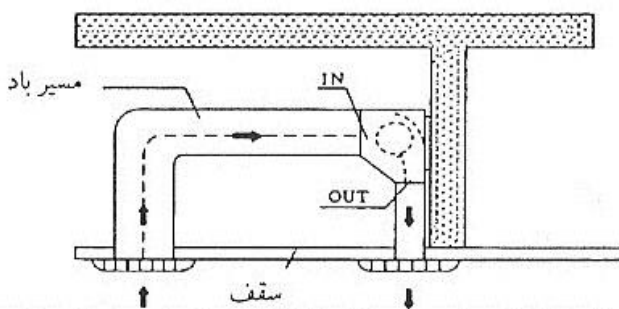

پیچهای نگهدارنده

#### ۴- مشخصات فنی

Model	Frequency HZ	Voltage V	Max Air Volume m <sup>3</sup> /h		Max Air Speed m/s		Dimension L*H*D cm	Weight Kg
			HI	LO	HI	LO		
FM - 4009 - L/Y	50	220	330	300			900*23*22	16
FM - 4010 - L/Y			350	310			100*23*22	17
FM - 4012 - L/Y			440	400			1200*23*22	18
FM - 4015 - L/Y			530	480			1500*23*22	23
FM - 4018 - L/Y			660	600			1800*23*22	29
FM - 4020 - L/Y			680	610			2000*23*22	30

#### ۶- دستورالعمل راه اندازی

۶-۱- کلید دستگاه روشن شود.

۶-۲- سرعت مورد نظر و مناسب انتخاب شود. (L: کم H: زیاد)

۶-۳- بر اساس نیاز و موارد استفاده دستگاه تنظیم شود.

۶-۴- متناسب با ولتاژ و فرکانس نوشته شده روی پلاک از دستگاه استفاده شود.

۶-۵- قبل از نصب و راه اندازی و یا هرگونه تعمیر و یا تغییر در وضعیت ، برق دستگاه قطع شود.

۶-۶- بازدید های سالیانه به طور مرتب انجام شود.

۶-۷- هرگز از نفت ، بنزین ، تینر و یا سایر مواد شیمیایی برای پاک کردن دستگاه استفاده نشود.

۶-۸- از ورود آب و یا هر جسم خارجی دیگر به موتور خودداری شود.

۶-۹- چنانچه برق دستگاه از طریق پریز (برق شهری) تأمین می شود ، اتصالات (پریز و دو شاخه) بر اساس استاندارد IEC335-1 انتخاب شود و در صورت اتصال سیستم دستگاه به موتور - ژنراتور استفاده از کلید با فاصله پلاتین های ۳ میلی متری در مسیر سیستم رابط توصیه می شود.

راه حل	دلایل	عیب یابی دستگاه
دوشاخه دستگاه را به پریز متصل کنید.	دستگاه به برق وصل نشده است	دستگاه روشن نمی شود
سیم ها را از همدیگر جدا کنید.	سیم های میکروسوییچ به همدیگر چسبیده است	
باتریها را تعویض نمایید.	باتریهای ریموت ضعیف شده اند	ریموت کار نمی کند
دستگاه را از سقف فاصله دهید	دستگاه نزدیک به سقف نصب شده است	دستگاه بازدهی مناسبی ندارد
دریچه مکش را چک کنید	جسمی روی دریچه مکش دستگاه قرار دارد	

هشدار های توصیه ای برای دستگاه پرده هوا تجاری:

۱- در صورتی که برق تک فاز می باشد از سالم بودن سیم کشی ها اطمینان حاصل شود.

۲- در صورتی که صدای دستگاه تغییر کند، احتمال شکسته شدن فن می باشد که در این صورت حتما کنترل شود.

۳- از زدن دو شاخه مگنت سویچ به برق خودداری نمایید.